

Hinweise zum Aufbau des Bausatzes **mivoc** SB 25 JM

Der Systembausatz **mivoc** SB 25 JM besteht aus zwei 5.25" Tief-Mitteltonsystemen, einer 1" Seidenkalotte und der dazu passenden 2 1/2 Wege Frequenzweiche. Der Bausatz kann in Bassreflex-Gehäusen von ca. 20 - 30 Liter Nettovolumen oder in Transmissionline-Gehäusen eingesetzt werden. Beiliegend finden Sie sowohl einen Bauvorschlag für ein Bassreflex-Gehäuse als auch einen Transmissionline Vorschlag aus der Hobby HiFi 6/2005.

Frontwand

Die Frontwand im beiliegenden Bauplan für die Transmissionline TL 25 JM ist mit einer Dicke von 25 mm mit 45° Fasen an allen 4 Kanten vorgesehen. Sie kann auch mit 22 oder 19 mm MDF erstellt werden. Die Fasenbreite muss dann entsprechend von 25 x 25 mm auf 22 x 22 bzw. 19 x 19 mm reduziert werden. Ein Aufbau der Schallwand ganz ohne Fasen ist auch möglich, die Wiedergabe auf Achse wird dadurch allerdings geringfügig beeinflusst.

Anschluss Frequenzweiche

Die beiliegende Frequenzweiche wird mit den farbcodierten Kabeln an Terminal, Tieftonsystem, Tief-Mitteltonsystem und Hochtonsystem angeschlossen:

IN - schwarz (-) / grau (+) - Terminal

UW - schwarz (-) / rot (+) - Tieftonsystem (oben)

LW - schwarz (-) / blau (+) - Tief-Mitteltonsystem (unten)

T - schwarz (-) / weiss (+) - Hochtonsystem (Tweeter)

Die Weiche wird am besten auf der Rückwand oberhalb des Terminals unter dem Dämpfungsvlies befestigt.

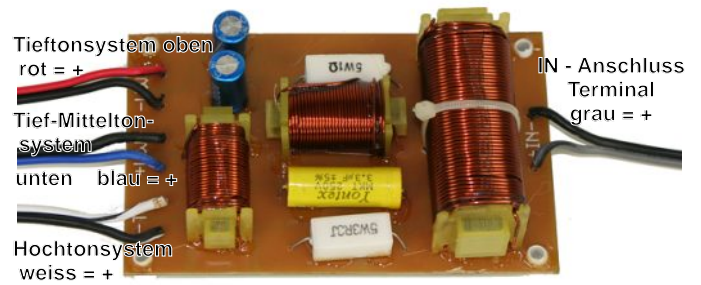

Modifikation der Frequenzweiche

Die Frequenzweiche kann leicht entsprechend dem Vorschlag in der Hobby HiFi modifiziert werden.

Dazu ist ein 1 - 1.5 μ F MKP-Kondensator sowohl am 3.3 μ F Kondensator als auch am 3.3 Ohm Widerstand als Brücke anzulöten. Wichtig: Diesen zusätzlichen Kondensator nur auf der richtigen Seite anlöten, siehe Abbildung rechts.

Ausserdem kann ein Widerstand von 1.5 - 4.7 Ohm in die Plusleitung (weiss) des Hochtonsystems eingefügt werden (siehe Abb. rechts). Der Hochtonpegel wird damit um -1 dB bis -4 dB abgesenkt.

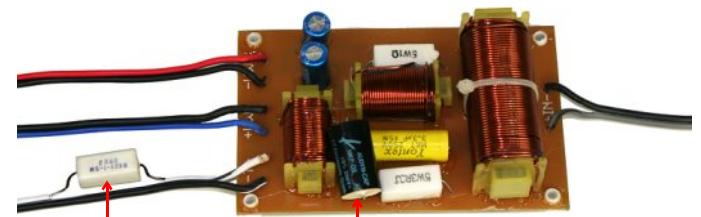

Widerstand (1.5 - 5.6 Ohm) in der Plusleitung des Hochtonsystems zur Absenkung des Hochtonpegels

MKP Kondensator 1 - 1.5 μ F am 3.3 μ F Kondensator und 3.3 Ohm Widerstand anlöten zur Anhebung des Präsenzbereiches.

Um das Lautsprechersystem an Verstärker anzupassen, die kritisch auf Schwankungen der Impedanz reagieren, kann (am besten am Terminal) ein 33 μ F Elko glatt in Reihe mit einem 6.8 Ohm Widerstand (20 Watt) zwischen + und - geschaltet werden.

Eine ausführliche Beschreibung des SB 25 JM Bausatzes im TL 25 JM Transmissionline-Gehäuse finden Sie in der Hobby HiFi Ausgabe 6/2005.

Inhalt des Systembausatzes **mivoc** SB 25 JM

2 Stk. 5.25" (130 mm) Tief-Mitteltonsystem WPT 138, 1 Stk. 1" (25 mm) Seidenkalotte HGH 258 FN II, 1 Stk. Frequenzweiche für SB 25 JM mit Anschlusskabeln, farbcodiert, 1 Stk. Terminal AT 105 S, 2 Stk. Polyester- Dämpfungsmatten 400 x 600 mm, Schrauben

Parameter Tiefton- / Tief-Mitteltonsystem WPT 138

Re	6.3 Ohm	Qms	3.6	SD	82 cm ²	BxL	5.5 N/A
Le	0.5 mH	Qes	0.52	VAS	11.6 l	SPL	87 dB
fs	51 Hz	Qts	0.45	Mms	7.9 g	Xmax	\pm 3.5 mm

SB 25 JM



www.mivoc.com

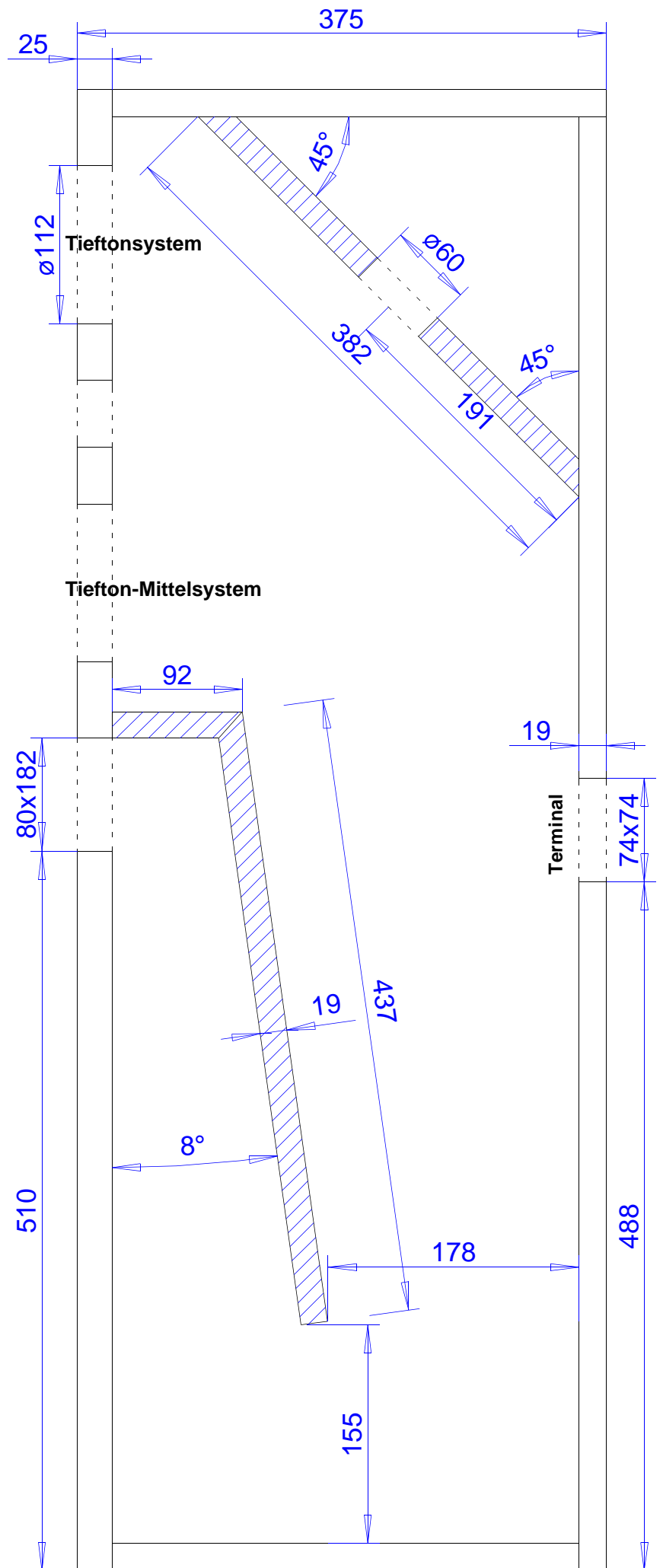
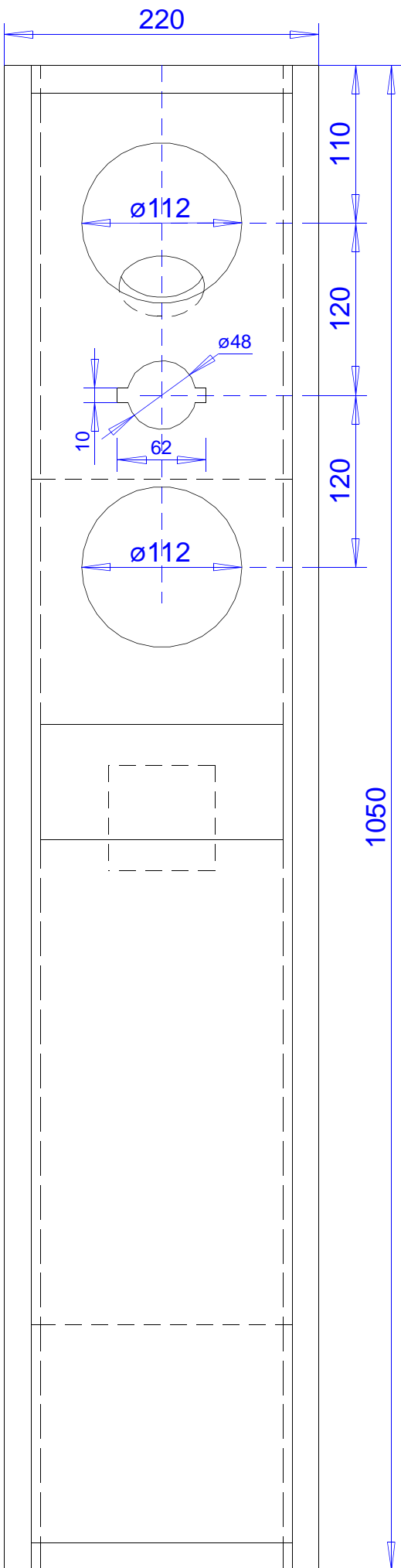

Frontplatte 25 mm MDF

Fase oder
Radius
22 mm

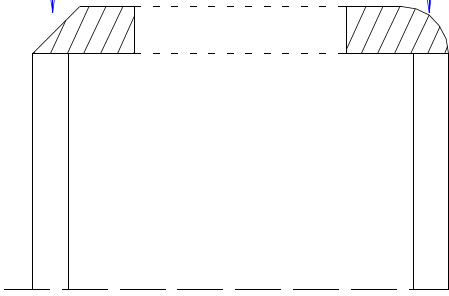

Frontplatte 22 (19) mm MDF

Fase oder
Radius
22 (19) mm

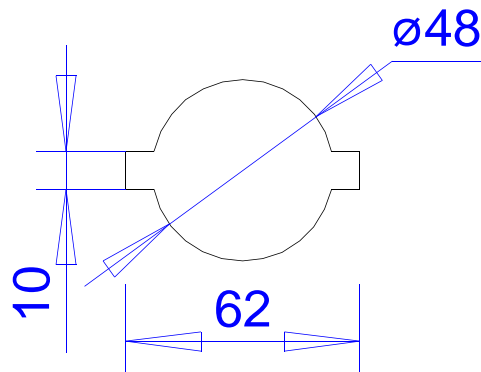
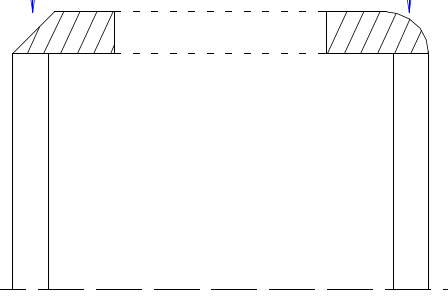

Ausschnitt HGH 258

Stückliste MDF

MDF 25, 22 oder 19 mm:
1 x Front 1050 x 220 mm

MDF 19 mm:
2 x Seiten 1050 x 350 mm
1 x Rückseite 1031 x 182 mm
1 x Deckel 350 x 182 mm
1 x Boden 331 x 182 mm

1 x Teiler f. Helmholtz-Absorber 382 x 182 mm
1 x Oberseite Line 92 x 182 mm
1 x Rückseite Line 437 x 182 mm

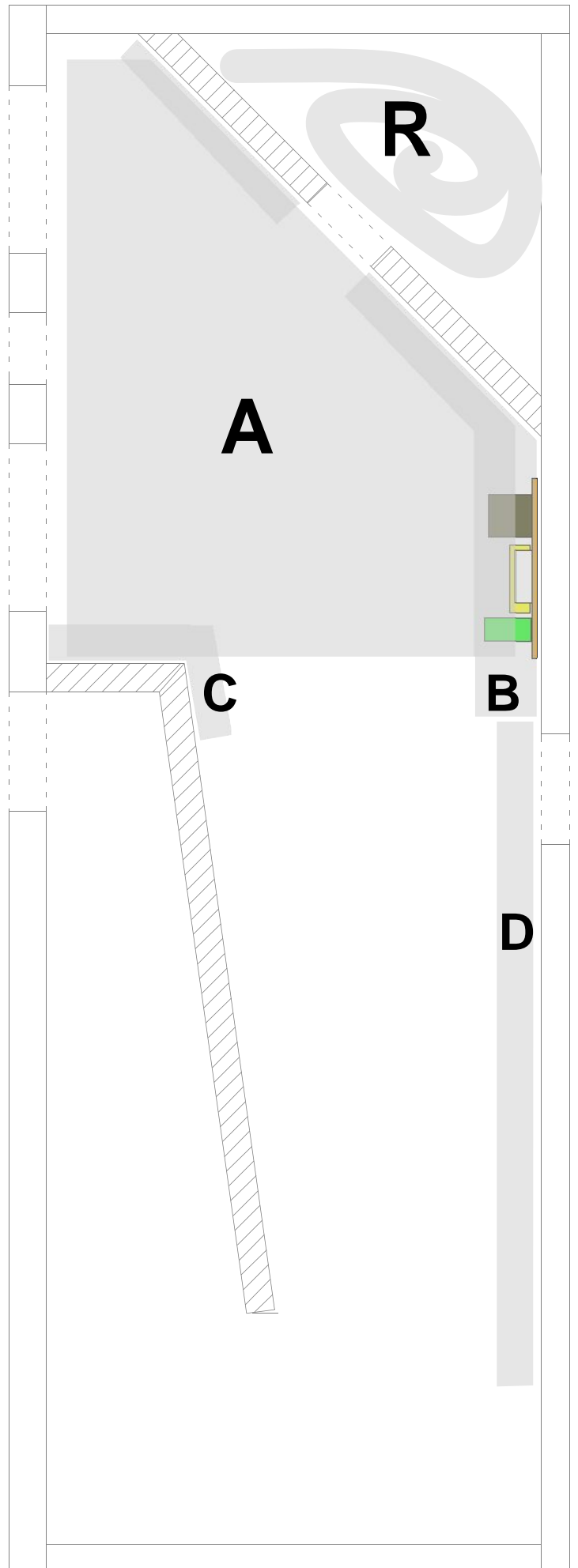
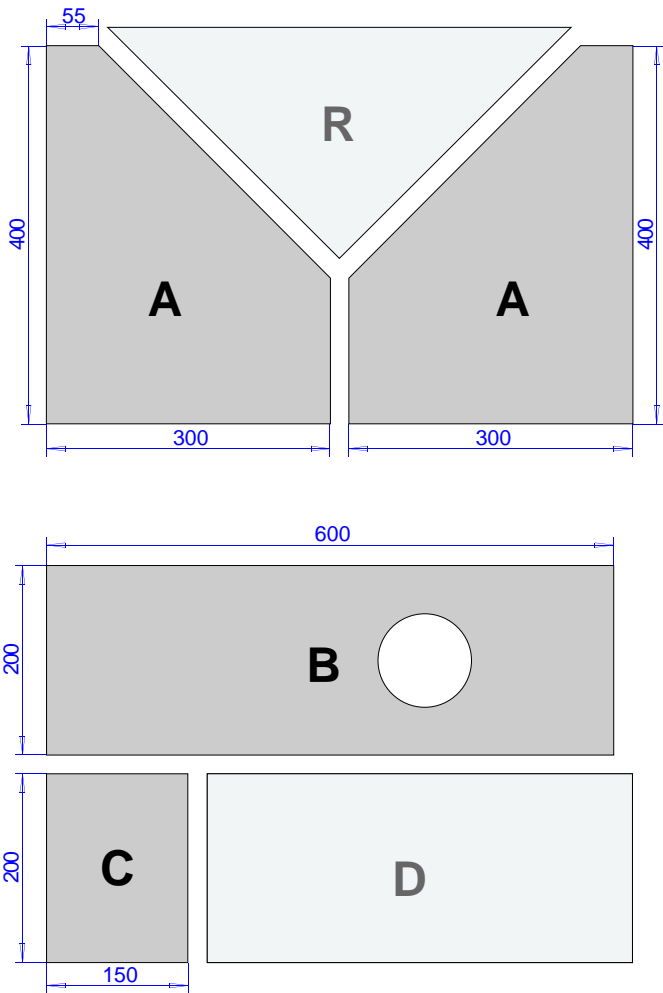

Bedämpfung

Zur Bedämpfung sollten die beiliegenden Polyesterplatten (2 Stk. 400 x 600 mm) entsprechend dem Schnittplan zugeschnitten und entsprechend dem Dämpfungsplan im Gehäuse angebracht werden. Die Platten können durch kleine Stücke Doppelklebeband oder durch Tackern fixiert werden. Die mit **R** bezeichneten Reststücke sollten zum Bedämpfen des Hohlraums des internen Helmholtz-Absorbers verwendet werden. Das mit **B** bezeichnete Stück Polyesterplatte, das über die Rückwand (mit der Weiche) und die Wand des internen Helmholtz-Absorbers gelegt wird, muss mit einem Loch versehen sein, das die Öffnung des Absorbers frei lässt.

Hinweis: Das Bedämpfen des internen Helmholtz-Absorbers sollte vor dem Verleimen des Absorberbrettes erfolgen, da das Dämpfungsmaterial nur mit Mühe durch die 60 mm durchmessende Öffnung in die Absorberkammer eingebracht werden kann.

Soll die TL 25 JM stärker bedämpft werden, ist zusätzliche Polyesterwolle oder ähnliches Material zu empfehlen.

TL 25 JM

Bedämpfungsplan

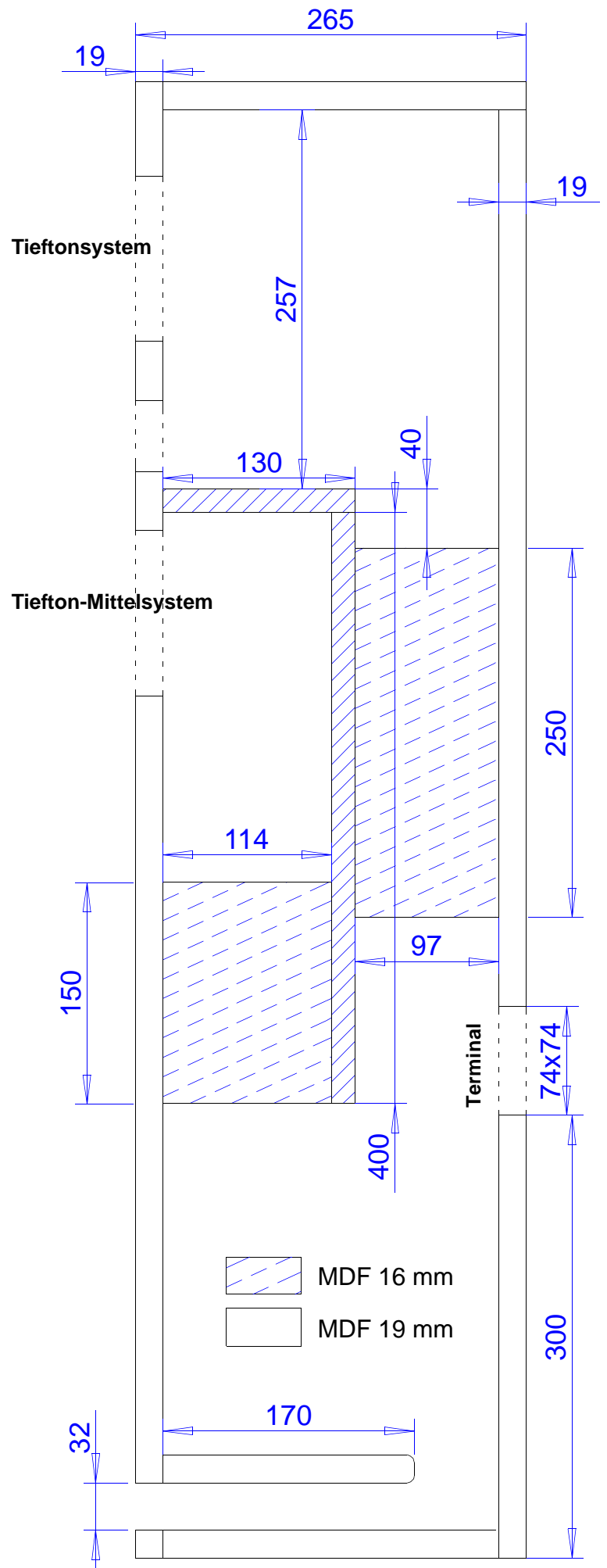
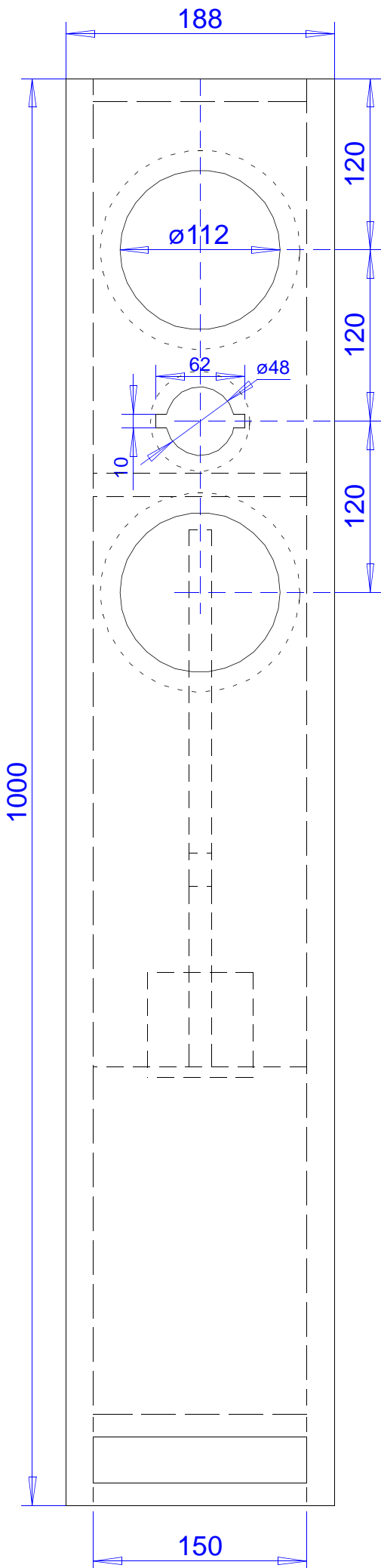

Bauplan

BR 25 JM

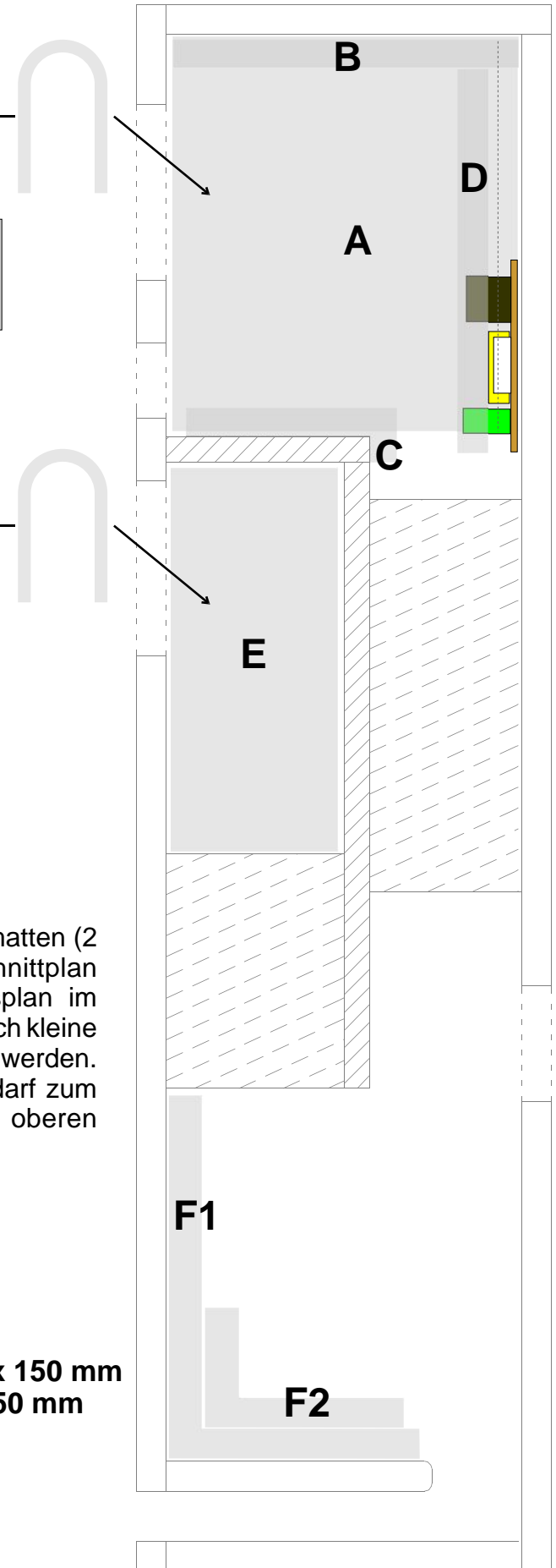
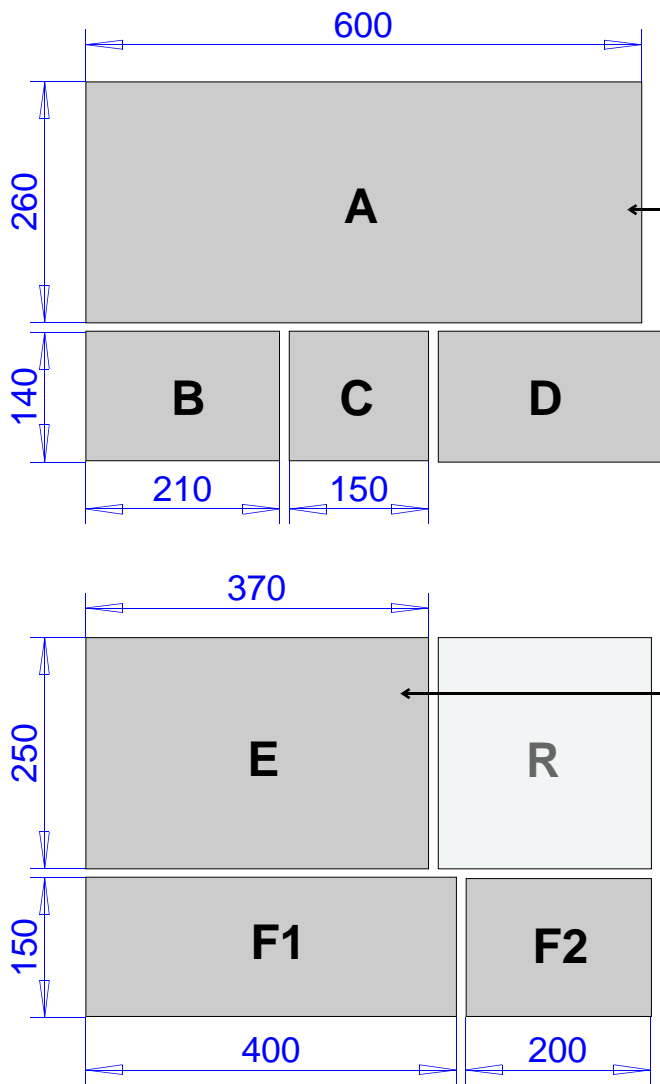

Bedämpfung

Zur Bedämpfung sollten die beiliegenden Polyester­matten (2 Stk. 400 x 600 mm) entsprechend dem Schnittplan zugeschnitten und entsprechend dem Dämpfungsplan im Gehäuse angebracht werden. Die Matten können durch kleine Stücke Doppelklebeband oder durch Tackern fixiert werden. Die mit R bezeichneten Reststücke können bei Bedarf zum weiteren Bedämpfen des Raums hinter dem oberen Tieftonsystem verwendet werden.

Stückliste

MDF 19 mm

1 x Front 1000 x 188 mm, 1 x Rückwand 981 x 150 mm
 2 x Seiten 1000 x 246 mm, 1 x Deckel 246 x 150 mm
 1 x Boden 227 x 150 mm
 1 x oberes Kanalbrett 170 x 150 mm

MDF 16 mm

1 x 130 x 150 mm, 1 x 400 x 150 mm,
 1 x 150 x 114 mm, 1 x 250 x 97 mm